

---

# Uživatelský Manuál

---

## Mobilní klimatizace



---

# **P18 a P18WF**

---

HTW-PC-035P18 | HTW-PB-035P18 HTW-  
PBS-035P18 | HTW-PB-035P18WF HTW-  
PC-035P18WF

Děkujeme, že jste si vybrali náš produkt. Prosím, přečtete si  
pozorně tenhle manuál před použitím.

**HTW**  
HIGH TECHNOLOGY WORLD

---

# Obsah

<b>I. Upozornění.....</b>	<b>3</b>
<b>II. Vlastnosti a komponenty .....</b>	<b>5</b>
<b>III. Instalace a seřízení. ....</b>	<b>7</b>
<b>IV. Ovládací panel.....</b>	<b>9</b>
<b>V. Pokyny pro odvodnění.....</b>	<b>12</b>
<b>VI. Údržba.....</b>	<b>13</b>
<b>VII. Odstraňování problémů .....</b>	<b>14</b>
<b>VIII. Příloha + Připojení Wi-Fi.....</b>	<b>15</b>

Děkujeme, že jste si vybrali kvalitní mobilní klimatizaci HTW. Tento návod uchovávejte pro pozdější kontrolu a před použitím si pečlivě přečtěte uživatelský manuál.

## I. Upozornění

\*Klimatizace je vhodná pouze pro vnitřní použití a není vhodná pro jiné aplikace.

\*Při instalaci klimatizace dodržujte místní pravidla propojení sítí a zajistěte, aby byla řádně uzemněna. Máte-li jakýkoliv dotaz na elektrickou instalaci obraťte se na pokyny výrobce a v případě potřeby požádejte odborníka o jeho instalaci.

\* Umístěte mobilní klimatizaci na rovném a suchém místě a udržujte vzdálenost mezi ní a okolními předměty nebo stěnami nad 50 cm.

\* Po instalaci klimatizace zkontrolujte, zda je síťová zástrčka neporušená a pevně zapojena do elektrické zásuvky, a řádně umístěte napájecí kabel, abyste zabránili zakopnutí nebo vytažení zástrčky.

\*Do vstupu a výstupu vzduchu klimatizace nevkládejte žádné předměty. Udržujte vstup a výstup vzduchu bez překážek.

\*Při instalaci drenážních trubek se ujistěte, že jsou odvodňovací trubky správně připojeny a nejsou zdeformované ani ohýbané.

\*Při nastavování horního a dolního vodítka proudění vzduchu jej vytahujte opatrně rukama, abyste se vyhnuli poškození vodicích lišt.

\* Při přemísťování mobilní klimatizace se ujistěte, že je ve vzpřímené poloze

\* Klimatizace by neměl být vystaven benzínu, hořlavému plynu, kamnům a jiným zdrojům tepla.

\* Klimatizaci nerozebírejte, neprovádějte generální opravu ani její úpravy, jinak to může způsobit poruchu mobilní klimatizace nebo dokonce způsobí poškození osob a majetku. Aby nedošlo k nebezpečí, pokud dojde k poruše mobilní klimatizace, požádejte o opravu výrobce nebo odborníky.

\* Neinstalujte a nepoužívejte klimatizaci v koupelně nebo v jiném vlhkém prostředí.

\*Zařízení nevypínejte tahem za zástrčku.

Nepokládejte na tělo šálky ani jiné předměty, abyste zabránili rozlití vody nebo jiných kapalin do klimatizace.

\* V blízkosti klimatizace nepoužívejte insekticidní spreje nebo jiné hořlavé látky.

\* Klimatizaci neotírejte ani neumývejte chemickými rozpouštědly, jako je benzín a alkohol.

Pokud potřebujete vyčistit klimatizaci, musíte odpojit napájecí zdroj a vyčistit ho měkkým hadříkem.

Pokud je mobilní klimatizace opravdu znečištěná, vyčistěte ji jemným čisticím prostředkem.

\* Přístroj mohou používat děti ve věku od 8 let a osoby se sníženými fyzickými, smyslovými nebo duševními schopnostmi, pokud jim byl poskytnut dozor nebo instrukce týkající se používání spotřebiče bezpečným způsobem a rozumějí příslušným rizikům. Děti se se spotřebičem nesmí hrát.

---

## II. Vlastnosti a komponenty

### 1. Vlastnosti

Nový vzhled, kompaktní struktura, zjednodušený ovládání, dálkový ovladač.

Funkce chlazení, vytápění, odvlhčování, funkce ventilátoru, funkce kontinuálního odvádění vody.

Lamely v zásuvce mají automatickou funkci proudění vzduchu a vývod lze zakrýt, když je mobilní klimatizace vypnutá, aby se zabránilo vniknutí prachu do těla.

LED kontrolky se zobrazením provozních režimů a nastavení. Kvalitní dálkové ovládání s LCD usnadní provoz a ovládání.

Rukojeti na obou stranách jsou opatřeny dělicím bodovým designem, takže jednotka je snáze přenositelná a konstrukce těla je kompaktnější.

Úchytka na ovinutí napájecí šňůry na zadní straně usnadňuje uživatelům zavěsit napájecí kabel.

Schopnost filtrace vzduchu. Funkce časového spínače,

Ochranná časování restartu kompresoru po třech minutách + různé další ochranné funkce.

## 2. Komponenty:

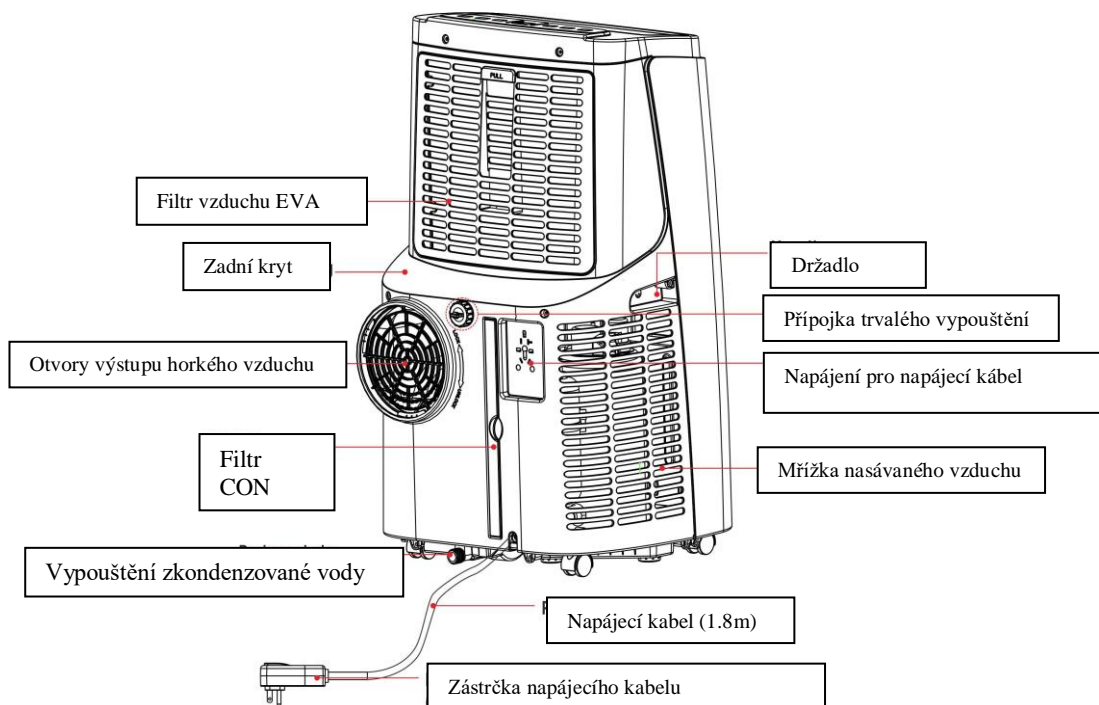
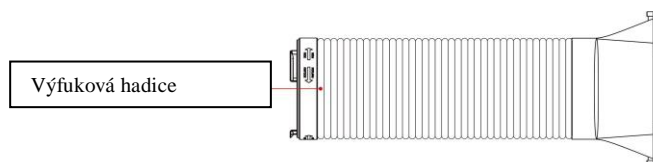
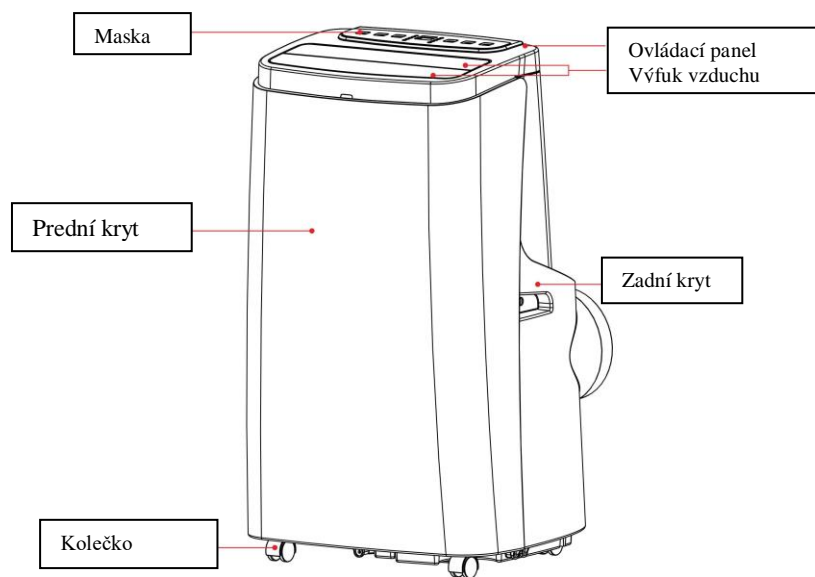

### III. Instalace a seřízení

#### 1. Instalace:

**Varování:** Před použitím mobilní klimatizace ji udržujte ve vzpřímené poloze nejméně dvě hodiny.

Klimatizaci lze snadno přemístit v místnosti. Při pohybu dbejte na to, aby byla mobilní klimatizace ve vzpřímené poloze a aby byla umístěna na rovném povrchu. Neinstalujte a nepoužívejte klimatizaci v koupelně nebo v jiném vlhkém prostředí.

- 1 Namontujte sestavu výfukové hadice (jak je znázorněno na obrázku 1): zašroubujte sestavu výfukové hadice (konec výfukové armatury) do výfukového otvoru na zadním panelu (proti směru hodinových ručiček).

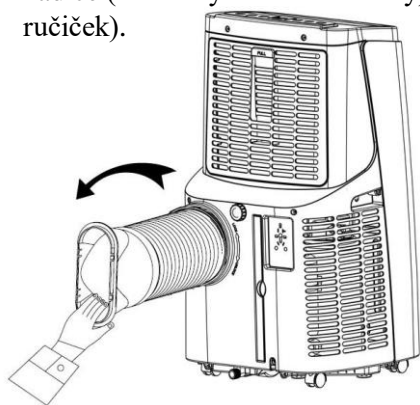

Obrázek 1

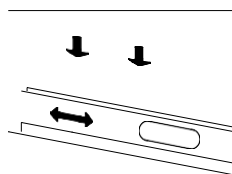

Obrázek 2

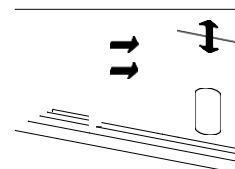

Obrázek 3

#### 1.1 Namontujte sestavu těsnicí desky okna

- 1) Napůl otevřete okno a namontujte sestavu těsnicí desky okna na okno (jak je znázorněno na obrázku 2 a obrázku 3)
- 2) Otevřete různé součásti sestavy těsnicí desky okna a nastavte jejich otvor. Vzdálenost pro uvedení obou konců sestavy do kontaktu s rámem okna a upevnění různých součástí sestavy.

#### 1.2 Umístěte tělo

- 1) Přesuňte mobilní klimatizace s instalovanou tepelnou trubkou a armaturami před oknem a vzdálenost mezi karoserií a stěny nebo jinými předměty musí být nejméně 50 cm (viz obrázek 4).

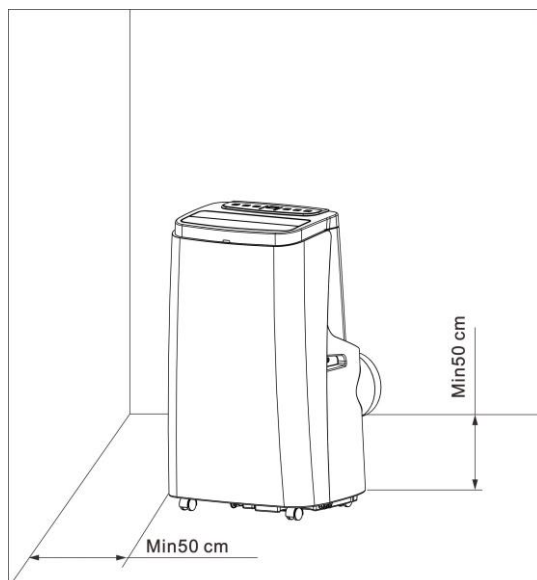

Obrázek 4

---

2) Prodlužte výfukovou hadici a zacvakněte plochý konec spojů do otvoru tvaru elipsy sestavy těsnicí desky okna (jak je znázorněno na obr. 5 a obr. 6).

Poznámka: **1.** Plochý konec spojů výfukové hadice musí být zaklapnut.

**2.** Výfuková hadice nemůže být prohnutá (větší uhel než 45 °). Udržujte výfuk výfukové hadice volný.

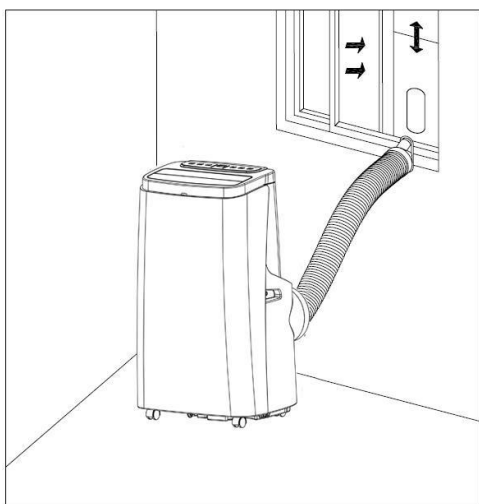

Obrázek 5

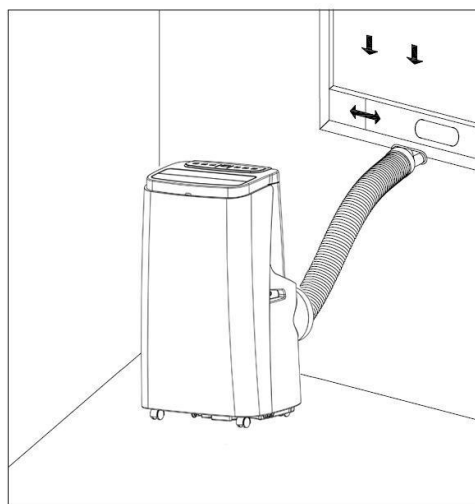

Obrázek 6

### **Důležité oznámení**

Délka výfukové hadice musí být 280 ~ 1500 mm a tato délka vychází ze specifikací klimatizace. Nepoužívejte prodlužovací trubice ani je nevyměňujte za jiné hadice, jinak může dojít k poškození. Výfuk musí být volný; jinak by mohlo dojít k přehřátí.



## IV. Ovládací panel

### I. Instrukce k ovládaní:

LED display ovládacího panelu je následující:

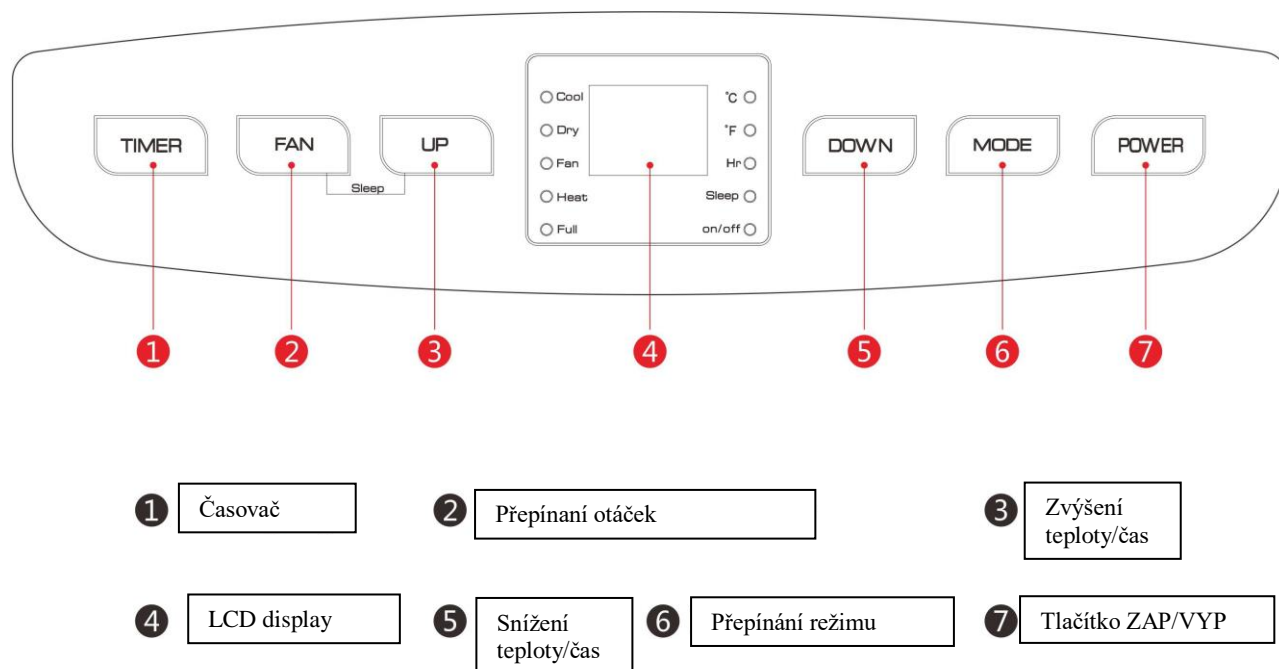

**1:** když je mobilní klimatizace zapnuta poprvé, bzučák přehraje hudbu při zapnutí a přístroj se dostane do pohotovostního režimu.

**2: Tlačítko napájení:** Stiskněte klávesu pro zapnutí a vypnutí klimatizace. V případě zapnutí přístroje vypněte mobilní klimatizaci stisknutím tlačítka; v případě vypnutí zařízení zapněte klimatizaci stisknutím tlačítka.

**3: Přepínání režimu:** V případě režimu zapnutí stiskněte tlačítko pro přepínání mezi chlazením  
→ přívod vzduchu → odvlhčování → vytápění (jednoduché chlazení bez této funkce) → chlazení → ... režim.

**4: Snížení a Zvýšení teploty:** stisknutím dvou tlačítek UP a DOWN změníte nastavenou teplotu nebo nastavenou hodnotu načasování.

Při nastavování teploty stiskněte tlačítko nahoru nebo dolů pro volbu požadované teploty (není k dispozici v režimu přívodu vzduchu nebo odvlhčování).

Při nastavení hodnoty časování stiskněte tlačítko nahoru nebo dolů pro volbu požadované hodnoty časování. Současně stiskněte obě klávesy pro přepínání mezi Celsius (°C) a Fahrenheit (°F).

### **5: Přepínání otáček:**

V režimu chlazení a přívodu vzduchu stiskněte klávesu pro volbu režimu vysoké, střední nebo nízké otáčky ventilátoru.

V režimu vytápění stiskněte tlačítko pro volbu režimu vysoké, střední a nízké otáčky ventilátoru. Za určitých podmínek může být mobilní klimatizace omezena podmínkami ochrany proti chladu.

V režimu odvlhčování je stisknutí tlačítka neplatné a ventilátor si nuceně zvolí provoz při nízké rychlosti foukání.

**6: Aktivace časovače:** V případě zapnutí zapněte časování stisknutím tlačítka “TIMER“ v případě vypnutí stiskněte tlačítko pro otevření časování.

Stiskněte tlačítko, když bliká symbol časování, stisknutím tlačítka nahoru a dolů vyberte požadovanou hodnotu časování.

Hodnoty časování mohou být nastaveny do 1 - 24 hodin a hodnota časování je upravena nahoru nebo dolů o jednu hodinu.

**7: Noční režim:** V režimu chlazení / topení můžete současným stisknutím tlačítka UP a ventilátoru zapnout režim spánku, poté bude jednotka pracovat v úsporném a tichém režimu.

**Poznámka:** Nelze zapnout režim spánku v režimu odvlhčování nebo ventilátoru!

## II. Návod k obsluze dálkového ovládaní

Provozní rozhraní dálkového ovládaní je následující

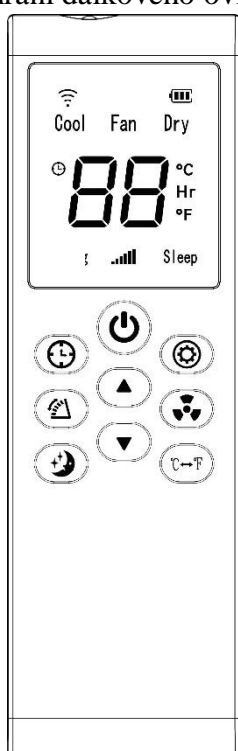



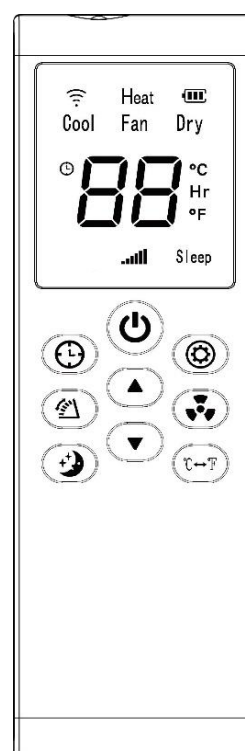





„Ovládání pro jednotky s funkcí chlazení“



„Ovládání pro jednotky s topením“

Pokyny k ovládání dálkového ovládaní jsou následující:

1. Zapnutí: Stlačte  pro zapnutí a vypnutí jednotky.
2. Režim: Stlačte  pro přepínání mezi chlazením, přívodem vzduchu, odvlhčováním a vytápěním (režim s jedním chladičem bez této funkce).
3. Nahoru:  pro zvýšení teploty a nastavení času.

- 
4. Dolu: stlačte  pro snížení teploty a nastavení času.
  5. Ventilátor:  stlačte k volbě vysokého, středního a nízkého výkonu ventilátoru.
  6. Časovač:  stlačením aktivujete nastavování časovače.
  5. Posun lamel:  stačením operujete otvíraní nebo zatváření klapek a tím nastavujete směr proudění vzduchu.
  6. Stlačením  nastavujete fyzikální jednotku ukazovatele teploty.
  7. Noční režim: Stlačením  zapnete noční režim.

### III. Různé ochranné funkce

#### 3.1 Funkce ochrany před mrazem:

V režimu chlazení, odvlhčování nebo úsporného režimu, pokud je teplota výfukového potrubí příliš nízká, mobilní klimatizace automaticky vstoupí do stavu ochrany; Pokud teplota výfukového potrubí stoupne na určitou teplotu, může se automaticky vrátit do normálního provozu.

#### 3.2 Funkce ochrany proti přetečení:

Pokud voda ve vodní pánvi překročí varovnou úroveň, mobilní klimatizace automaticky vydá alarm a oblast zobrazení teploty LDC zobrazí "FL". V tomto okamžiku je třeba přesunout odvodňovací potrubí spojující mobilní klimatizaci nebo vývod vody do kanalizace nebo jiného odvodňovacího prostoru, aby se voda vyprázdnila (podrobnosti viz pokyny pro odvodnění na konci této kapitoly). Po vyprázdnění vody se klimatizace automaticky vrátí do původního stavu.

#### 3.3 Automatické rozmrazování (modely s topením):

Mobilní klimatizace má funkci automatického odmrazování: během odmrazování bude na displeji blikat symbol topení.

#### 3.4 Automatická tepelná ochrana:

Pro ochranu životnosti klimatizace je vybavena automatickou tepelnou ochranou v režimu topení. Během doby ochrany se kompresor a dolní motor zastaví a po obnovení teploty klimatizace se automaticky vrátí do normálního stavu.

#### 3.5 Funkce ochrany kompresoru

Pro zvýšení životnosti kompresoru má po vypnutí kompresoru 3-minutovou zpožděnou ochranu.

---

## V. Pokyny pro odvodnění

### 1. Manuální

- 1) Když se mobilní klimatizace zastaví po zaplnění vody, vypněte zařízení a odpojte síťovou zástrčku.

**Poznámka:** Proved'te opatrné přemístění klimatizace, aby nedošlo k rozlití vody ve vodní pánvi na dně těla.

- 2) Umístěte nádobu na vodu pod boční výtok vody za tělesem.
- 3) Odšroubujte kryt drenáže a odpojte zástrčku vody, voda bude automaticky proudit do nádoby na vodu

#### Poznámky:

1. Odtokový kryt a přípojku trvalého vypouštění pořádně uchopte.
  2. Během drenáže lze tělo naklonit mírně dozadu.
  3. Pokud nádoba na vodu už nemůže zadržet veškerou vodu, tj. nádoba na vodu je plná, co nejrychleji nasad'te vývod vody s uzávěrem, abyste zabránili proudění vody na podlahu nebo koberec.
- 4) Po vypuštění vody nasad'te zátku vody a utáhněte kryt drenáže.  
**Poznámka:** 1. Restartujte klimatizaci po instalaci vodního uzávěru a krytu odtoku, jinak dojde ke kondenzaci vody z mobilní klimatizace na podlahu nebo koberec.

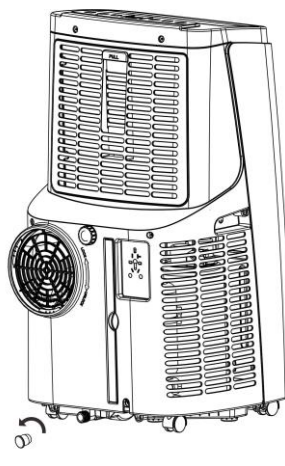

### 2. Průběžná drenáž (platí pouze pro režim chlazení a odvlhčování), vid' obrázek:

- 1) Odšroubujte kryt drenáže a odpojte zátku.
- 2) Nastavte odtokové potrubí na vypouštění vody.
- 3) Vývod odtokového potrubí položte do nádoby nebo odtoku.

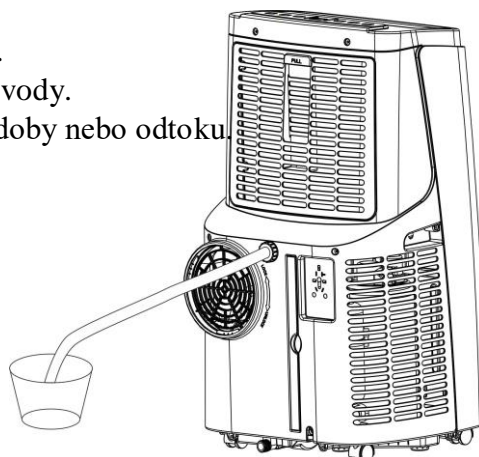

---

## VI. Údržba

**Čistění:** Před čištěním a údržbou mobilní klimatizace vypněte a vytáhněte zástrčku ze zásuvky.

### 1. Vyčistěte povrch

Očistěte povrch klimatizace mokrým měkkým hadříkem. Nepoužívejte chemikálie, jako je benzen, alkohol, benzín atd..; jinak by došlo k poškození povrchu klimatizace nebo poškození celého přístroje.

### 2. Očistěte sítko filtru

Pokud je sítko filtru ucpano prachem a účinnost klimatizace je snížena, ujistěte se, že filtrační vložku čistíte jednou za dva týdny.

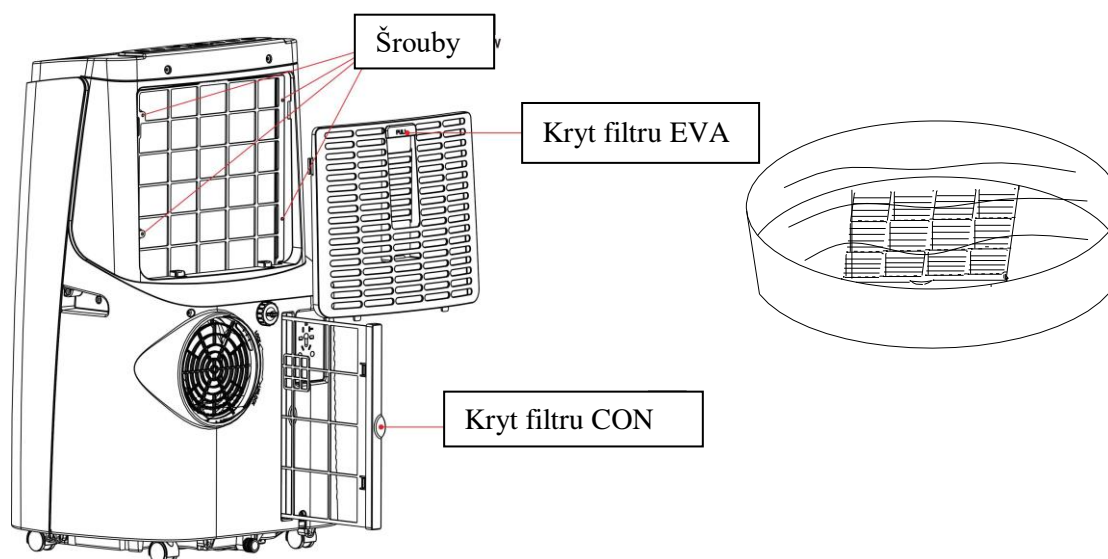

#### 2.1: Vyčistěte horní rám filtru

1. Přitlačte dolů, aby se odstranil rám obrazovky filtru EVA. Odšroubujte čtyři šrouby upevňující sítko filtru EVA a zadní kryt, abyste odstranili sítko filtru (jak je znázorněno na obrázku výše).
2. Filtrační vložku EVA vložte do teplé vody s neutrálním čisticím prostředkem (asi 40 °C / 104 °F) a po opláchnutí jej vysušte ve stínu.

#### 2.2: Vyčistěte spodní rám filtru

1. Držte držadlo rámu filtru CON a jemně jej vytáhněte ven.
2. Filtrační sítko CON vložte do teplé vody s neutrálním čisticím prostředkem (cca 40 °C / 104 °F) a po opláchnutí jej vysušte ve stínu.

### **Skladování:**

1. Odšroubujte kryt drenáže, odpojte hadici vody a vypusťte vodu z nádoby na vodu do jiných nádob nebo přímo nakloňte tělo, aby vytekla voda do jiné nádoby.
2. Zapněte klimatizaci, nastavte ho do režimu větrání s nízkým větrem a udržujte tento stav až do doby, než odtokové potrubí je suché, aby se vnitřek těla udržel v suchém stavu a zabránilo se tvorbě plísní.
3. Vypněte zařízení, odpojte zástrčku napájecí šňůry a ovinujte napájecí kabel kolem balicího stojanu; namontujte zátku vody a odtokový kryt.

4. Vyjměte výfukovou trubku a řádně ji uschovejte.
5. Zakryjte klimatizaci plastovým sáčkem. Umístěte klimatizaci na suché místo, uschovejte ji mimo dosah dětí a uskladněte klimatizaci, aby se jednotka nezaprášila.
6. Vyjměte baterie z dálkového ovladače a řádně je uschovejte.  
**Poznámka:** Ujistěte se, že je tělo umístěno na suchém místě a řádně udržujte všechny součásti klimatizace.

## VII. Odstraňování problémů

Neopravujte ani nerozebírejte klimatizaci sami. Nekvalifikovaná oprava povede k poruše a může způsobit poškození jednotky nebo její vlastností.

Problém	Důvod	Řešení
Mobilní jednotka nefunguje.	Není elektrický proud.	Zapněte jej po připojení k zásuvce s elektřinou.
	Indikátor přetečení zobrazuje "FL".	Vypusťte vodu zevnitř.
	Teplota okolí je příliš nízká nebo příliš vysoká.	Doporučujeme používat klimatizaci při teplotě 7-35 °C (44-95 °F).
	V režimu chlazení je teplota v místnosti nižší než nastavená teplota; v režimu topení je teplota v místnosti vyšší než nastavená teplota.	Změňte nastavenou teplotu.
	V režimu odvlhčování je okolní teplota nízká.	Klimatizaci umístěte v místnosti s okolní teplotou vyšší než 17 °C (62 °F).
Účinek chlazení nebo ohřevu není dobrý.	Přímé slunko.	Zatáhněte závěs.
	Dveře nebo okna jsou otevřená; nebo v režimu chlazení jsou zde další zdroje tepla.	Zavřete dveře a okna a přidejte novou klimatizaci.
	Síto filtru je špinavé.	Vyčistěte nebo vyměňte filtr za nový.
	Vstup nebo výstup vzduchu-blokován.	Vyčistěte překážky.
Vysoká hluchost	Klimatizace není umístěna na rovném povrchu.	Umístěte klimatizaci na rovné a pevné místo (pro snížení hluku).
Kompresor nefunguje	Zapnula se ochrana proti přehřátí	Počkejte 3 minuty, dokud se teplota nesníží, a poté klimatizaci restartujte.
Dálkový ovládání nefunguje	Vzdálenost mezi klimatizací a dálkovým ovládním je příliš velká.	Dostaňte dálkový ovladač blíže ke klimatizaci a ujistěte se, že dálkové ovládání směřuje přímo k přijímači dálkového ovládání.
	Dálkový ovladač není zarovnan se směrem přijímače dálkového ovládání.	
	Baterie jsou vybité.	Vyměňte baterie.
Zobrazení 'E1'.	Snímač teploty potrubí.	Zkontrolujte čidlo teploty potrubí a příslušné obvody.
Zobrazení 'E2'	Snímač teploty v místnosti.	Zkontrolujte čidlo prostorové teploty a příslušné obvody.

Pokud se vyskytnou problémy, které nejsou uvedeny v tabulce nebo nefungují doporučená řešení, obraťte se na odbornou servisní organizaci.

## VIII. Příloha

### Parametry pojistky

Typ: 5TE nebo SMT Napětí: 250V

Proud: 3.15A

### Schéma:

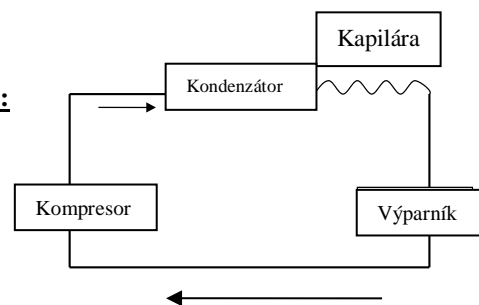

## Připojení Wi-Fi

1. Stažení aplikace- na krabici se nachází QR kód pro vyhledání aplikace.

**Android:** HTW Portable Air

(<https://play.google.com/store/apps/details?id=com.htw>)

**Apple:** HTW Portable Air (<https://apps.apple.com/us/app/htw-portable-air/id1377545843?l=es>)

2. **Instalace aplikace-** povolit požadované přístupy
3. **První spuštění-** požadovaná registrace, zadejte telefonní číslo nebo Váš e-mail.
  - Zadejte registrační kód z SMS/ potvrďte e-mail.
  - Zvolte si Vaše heslo, které musí obsahovat nejméně 7 znaků.
  - přidejte zařízení stlačením „ADD DEVICE“.
  - zkontrolujte, zda je Váš telefon připojen k Wi-Fi a klimatizace je zapnuta.
  - následně stlačte „Confirm Indicator rapidly blinks“ (světýlko na klimatizaci ve skutečnosti neblíká).
  - zadejte heslo Wi-Fi ke které je připojen mobilní telefon
  - mělo by proběhnout navázání spojení

### **Přidání dalšího uživatele na ovládaní mobilní klimatizace**

**1. Ve Vaši aplikaci** stlačte klimatizaci, kterou ovládáte

- stisknete tři tečky vpravo hoře, následně „Device Sharing“ a dalšího uživatele přidáte tlačítkem „ADD“ kde po vyplnění e-mailu nebo telefonního čísla bude umožněno ovládat klimatizaci další osobě.

**2.Pro odpojení účtu** od klimatizace kliknete na ovládanou klimatizaci- tři tečky vpravo hoře- a následně „Remove Device“.

Všechny technické a specifické parametry naleznete na typovém štítku výrobku.

Vzhledem k neustálému zlepšování si vyhrazujeme právo změnit některé parametry bez předchozího upozornění.



**Nevyhazujte přístroj spolu s jiným netříděným odpadem. Takový odpad musí být umístěn odděleně pro jiné zvláštní použití.**

**HTW**  
HIGH TECHNOLOGY WORLD

Chigo Europe, a.s.,  
Průmyslová 1472/11,  
10200, Praha 10

**Mobil: +420 739 258 635**  
**office@chigo.eu.com**

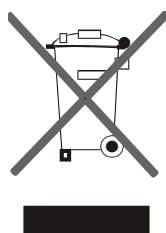

**IMPORTANT INFORMATION FOR CORRECT DISPOSAL OF THE PRODUCT  
IN ACCORDANCE WITH EC DIRECTIVE 2002/96/EC.**

At the end of its working life, the product must not be disposed of as urban waste. It must be taken to a special local authority differentiated waste collection centre or to a dealer providing this service.

Disposing of a household appliance separately avoids possible negative consequences for the environment and health deriving from inappropriate disposal and enables the constituent materials to be recovered to obtain significant savings in energy and resources. As a reminder of the need to dispose of household appliances separately, the product is marked with a crossed-out wheeled dustbin.